

Catalogar - Katalog
Catálogo - Каталог

2021

PERUZZO

Since 1959



GREENPro



BIOMass



Equipos para espacios verdes



Urządzenia do pielęgnacji zieleni



Equipamentos para o verde



Техника для уборки зеленых зон

T3

DESCARGA DE LAS ASTILLAS A TIERRA

ROZŁADUNEK ROZDRÓBNIONEGO MATERIAŁU NA PODŁOŻE

DESCARGA DE PRODUTOS APARADO NA TERRA

РАЗГРУЗКА ЩЕПЫ НА ЗЕМЛЮ



La biotrituradora mod. T3 es una máquina robusta, utilizada para la reducción de residuos vegetales ya sea para uso privado como profesional. Utiliza un disco astillador para reducir las ramas hasta unos 7/8 cm de diámetro y un grupo de martillos para desfibrar las ramas más finas hasta 2 cm de diámetro. Los modelos están disponibles solo con descarga a tierra. (Producción horaria indicativa hasta 5 m³ / hora)



Rozdrabniacz biomasy T3 to solidna maszyna służąca do zmniejszania ilości odpadów roślinnych, przeznaczona do użytku prywatnego lub profesjonalnego. Wyposażona w tarczę do rozdrabniania gałęzi o średnicy do 7/8 cm i zespół młotków do rozwłókniania najdrobniejszych gałęzi do średnicy 2 cm. Dostępne modele oferują rozładunek na podłoże. (Szacowana wydajność godzinowa do 5 m³/godz).



O biotriturador mod. T3 é uma máquina robusta, usada para reduzir descartes vegetais para uso privado ou profissional. Usa um disco aparador para reduzir ramos até 7/8 cm de diâmetro e um grupo de macacos para desfibrar os ramos mais finos até 2 cm de diâmetro. Os modelos estão disponíveis somente para descarga no solo. (Produção horária indicativa até 5 m³/hora).



Биоизмельчитель мод. T3 – мощная машина для измельчения растительных отходов, предназначенная для любительского и профессионального использования с очень мощными тракторами. Использует дисковый измельчитель для измельчения ветвей диаметром до 7-8 см и молотковую группу для измельчения более мелких веток диаметром до 2 см. Доступны модели с разгрузкой на землю. (Ориентировочно часовая производительность до 5 м³/час).



Unidad de martillo de alta resistencia con rejilla perforada con diferentes diámetros, a pedido.

Zespół młotków o dużej grubości i perforowany ekran z otworami o różnych średnicach.

Grupo com martelos de espessura grande e disponíveis com tela furada de diferentes diâmetros.

Молотковая группа большой толщины может дополняться ситом с отверстиями разного диаметра.



Disponibile con tractor, motor eléctrico, motor de explosión gasolina sin plomo o diésel.

Możliwość współpracy z ciągnikiem, modele dostępne również z silnikiem elektrycznym, benzynowym lub wysokoprężnym.

Disponíveis para tratores, motor eléctrico, motor a gasolina verde ou diesel. Может работать с трактором, на электродвигателе, на бензиновом или дизельном двигателе внутреннего сгорания (ДВС).

PETROL

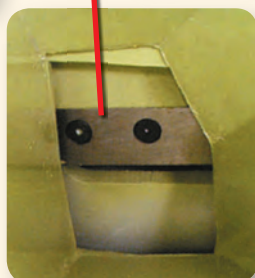

AUTO ARRASTRAMIENTO
SAMOJEZDNY
AUTO-REBOQUE
САМОЗАКРЕПЛЯЮЩИЙСЯ

Cuchilla astilladora de acero de alta resistencia.

Ostrze rozdrabniające ze stali o wysokiej wytrzymałości.

Lâmina aparadora em aço de alta resistência.

Высокопрочный стальной нож-измельчитель.



ELECTRIC



PTO







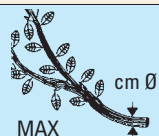

Martillo triturador tratados térmicamente de 8 mm de espesor y 4 veces reversible.

Hartowany, czterokrotnie odwracalny młotek rozdrabniający o grubości 8 mm.

Martelo triturador temperado de 8 mm de espessura e 4 vezes reversível.

Закаленный 4-сторонний дробильный молоток толщиной 8 мм.

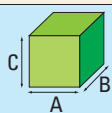
Modelo Model Модель	MAX 								
							A	B	C
T3 Petrol	8	HP:13 - kW:9	24	2	240	8	163	150	174
T3 Electric	8	HP:12,5 - kW:8,8	24	2	240	8	163	150	174
T3 pto/pdf	8	HP:30 - kW:22	24	2	206	8	163	150	174

T5

BIOTRITURADORES ROZDRABNIACZ BIOMASY BIOTRITURADORES БИОИЗМЕЛЬЧИТЕЛИ



La biotrituradora mod. T5 es una máquina robusta, utilizada para la reducción de residuos vegetales para uso profesional y de gran potencia. Utiliza un disco astillador para reducir las ramas hasta unos 7/10 cm de diámetro y un grupo de martillos para desfibrar las ramas más finas hasta 3 cm de diámetro. Los modelos T5 están disponibles con descarga a tierra o de altura. (Producción horaria indicativa hasta 12 m³ / hora) La biomasa obtenida por las trituradoras T5 se puede utilizar para compostaje, para alimentar calderas o para producir briquetas y pellet.



Rozdrabniacz biomasy T5 to solidna maszyna służąca do zmniejszania ilości odpadów roślinnych, przeznaczona do użytku profesjonalnego we współpracy z ciągnikami o dużej mocy. Wyposażona w tarczę do rozdrabniania gałęzi o średnicy do 10 cm i zespół młotków do rozdrabniania najdrobniejszych gałęzi do średnicy do 3 cm. Dostępne modele T5 oferują rozładunek na podłoże lub wyrzut wysoki. (Szacowana wydajność godzinowa do 12 m³/godz.). Biomasa uzyskana dzięki rozdrabniaczom T5 może być wykorzystana do kompostowania, zasilania kotłów lub do produkcji brykietów i pelet.



O biotriturador mod. T5 é uma máquina robusta utilizada para reduzir descartes vegetais para uso profissional com tratores de grande potência. Utiliza um disco aparador para reduzir ramos até 10 cm de diâmetro e um grupo de martelos para desfibrar os ramos mais finos até 3 cm de diâmetro. Os modelos T5 estão disponíveis com descarga na terra ou em altura. (Produção horária indicativa até 12 m³/hora). A biomassa obtida pelos trituradores T5 pode ser utilizada para a compostagem, para alimentar caldeiras ou para produzir tijolinhos e péletes.



Биоизмельчитель мод. T5 – мощная машина для измельчения растительных отходов, предназначена для профессионального использования с очень мощными тракторами. Использует дисковый измельчитель для измельчения ветвей диаметром до 10 см и молоток для измельчения самых мелких веток диаметром до 3 см. Доступны модели T5 с разгрузкой на землю или в высоту. (Ориентировочно часовая производительность до 12 м³/час). Биомасса, полученная благодаря измельчителям T5, может использоваться для компостирования, для сжигания в отопительных котлах или для производства брикетов и пеллет.

Tolva de alimentación para pequeños manojos de ramas, hojas, tierra para macetas, etc.

Lej podający do małych wiązek gałęzi, liści, ziemi doniczkowej itp.

Tremonha de alimentação para pequenos feixes de galhos, folhas, solo para vasos, etc.

Загрузочный бункер для небольших пучков веток, листьев, горшечной почвы и т.д.

Tolva de alimentación para ramas de gran diámetro.

Lej zasypowy do gałęzi o dużej średnicy.

Tremonha de alimentação para ramos de grande diâmetro

Загрузочный бункер для веток большого диаметра.

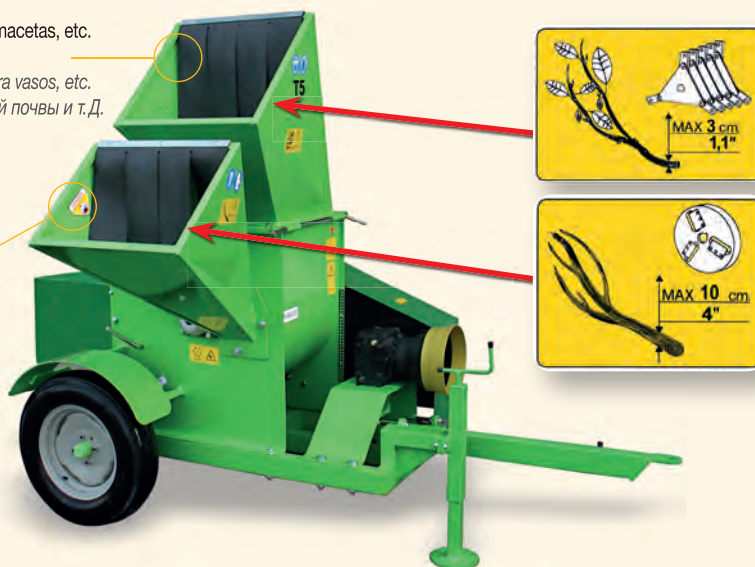

Unidad de martillo robusta y disco astillador para la trituración completa de residuos vegetales, incluso húmedos, cajas de madera o de plástico.

Solidny młotek i tarcza rozdrabniająca do całkowitego rozdrabniania odpadów roślinnych, również mokrych, a także drewnianych lub plastikowych skrzynek.

Grupo robusto de martelos e disco aparador para uma trituração completa de descartes vegetais, mesmo húmidos, caixas de madeira ou em plástico.

Прочный молоток и дисковый измельчитель для полного измельчения растительных отходов (в том числе влажных) деревянных или пластиковых ящиков.

Modelo Model Модель	MAX cm Ø						
						m ³ /h	A B C
T5 Trattore / Tractor / Tracteur	10	HP:50 - kW:39	45	3	450	12 - 15	275 x 162 x 192
T5 Elettrico / Electric / Electrique	10	HP:30 - kW:22	45	3	530	12 - 15	275 x 162 x 192

TB 100 PTO-Petrol-Hydro

ASTILLADORA / Ø 10 cm - 4"

REBAK / Ø 10 cm - 4"

APARADOR / Ø 10 cm - 4"

ИЗМЕЛЬЧИТЕЛЬ / Ø 10 см - 4"



TAMBOR DE CORTE
BĘBEN TNĄCY
TAMBOR DE CORTE
НОЖЕВОЙ БАРАБАН

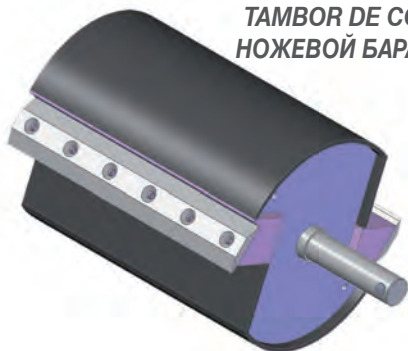

TB 100-T

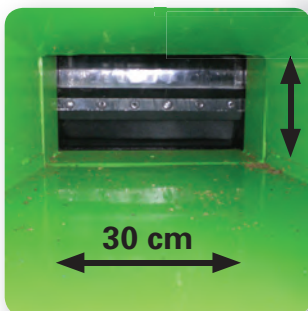

TRACTOR
CIĄGNIK
TRATOR
ТРАКТОР



GASOLINA
BENZYNIA / GASOLINA /
БЕНЗИН





La TB 100 es una astilladora de rodillos, máquina compacta para astillar productos orgánicos, secos y/o húmedos, de hasta 10 cm de diámetro. Destinada a usuarios profesionales, máquina con la mayor productividad de su clase, con un amplio rotor equipado con dos cuchillas reversibles de acero de larga duración (antes de que necesiten ser afiladas). Gracias al diseño del rotor, las ramas, ramitas y esquejes se arrastran automáticamente al interior sin la ayuda de rodillos impulsores. La fuerza centrífuga creada por el rotor expulsa el material finamente triturado, tirándolo fuera de la descarga regulable en altura y arrojándolo a unos 3/5 metros (según el material), lo que permite una fácil descarga en un contenedor o remolque. Impulsado por un motor de combustión interna con transmisión por correa trapezoidal, que lo hace muy elástico. Tolva de carga inclinada de gran tamaño ideal para cargar grandes volúmenes de ramas sin cortes excesivos, ahorrando tiempo y dinero. Las dimensiones totales (76 cm de ancho) permiten su uso incluso en áreas estrechas o aterrazamientos y su carga en furgonetas pequeñas con la ayuda de rampas.



TB 100 to rębak walcowy – kompaktowa maszyna do rozdrabniania gałęzi o średnicy do 10 cm, a także zarówno suchych, jak i mokrych produktów organicznych. Przeznaczona dla profesjonalnych użytkowników, maszyna ta charakteryzuje się najwyższą produktywnością w swojej klasie. Posiada duży rotor wyposażony w dwa odwracalne, wytrzymałe stalowe ostrza o wysokiej trwałości. Dzięki szczególnej konstrukcji rotora gałęzie, gałązki i drobne rośliny są automatycznie wciągane do środka bez pomocy wałków napędowych. Siła odśrodkowa wytwarzana przez rotor wyrzuca rozdrobniony materiał na regulowaną wysokość około 3-5 m (w zależności od materiału), co pozwala na łatwy załadunek do kontenera lub przyczepy. Maszyna jest napędzana silnikiem spalinowym z przekładnią z paskiem klinowym, co sprawia, że urządzenie jest wyjątkowo elastyczne w użyciu. Duży, nachylony lej załadunkowy idealny do załadunku dużych ilości gałęzi bez konieczności nadmiernego cięcia, pozwala zaoszczędzić czas i pieniądze. Kompaktowe wymiary gabarytowe (szerokość 76 cm) pozwalają na eksploatację maszyny w wąskich przestrzeniach lub na tarasach oraz na jej załadunek do małych samochodów dostawczych przy użyciu ramp.







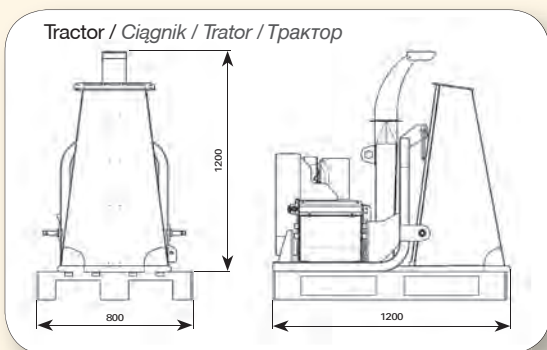

O TB 100 é um aparador de rolo, máquina compacta para aparar ramos até 10 cm de diâmetro, produtos orgânicos quer secos quer húmidos. Destinado a utilizadores profissionais, máquina com a mais elevada produtividade da sua categoria, rotor amplo com duas lâminas reversíveis em aço de longa duração antes da sua afiação. Graças ao desenho do rotor, ramos, galhos e estacas são arrastadas automaticamente para o interior sem o auxílio de rolos de arrasto. A força centrífuga criada pelo rotor expela o material triturado fino, o projeta para fora da descarga orientável e o lança por cerca de 3/5 m (segundo o material), e permite um fácil carregamento num recipiente ou reboque. Acionado por um motor a explosão com transmissão de correias trapezoidais que o torna bem elástico. Ampla tremonha de carga inclinada ideal para a carga de grandes volumes de galhos sem cortes excessivos com economia de tempo e dinheiro. As dimensões externas compactas (76 cm de largura) permitem o uso também em zonas estreitas ou terraceamentos e a carga em pequenos furgões também com a ajuda só de rampas.



ТВ 100 – барабанный измельчитель, компактная машина для измельчения веток диаметром до 10 см и органических продуктов как сухих, так и влажных. Предназначен для профессиональных пользователей, отличается самой высокой производительностью среди машин этой категории, оснащен широким ротором с двумя реверсивными стальными лезвиями, долго не нуждающимися в заточке. Благодаря конструкции ротора ветки, веточки и черенки автоматически втягиваются внутрь без помощи специальных валиков. Центробежная сила, создаваемая ротором, выталкивает мелко измельченный материал из регулируемого по высоте разгрузочного устройства и отбрасывает на расстояние примерно 3-5 метров (в зависимости от материала), что позволяет легко погрузить материал в контейнер или прицеп. Приводится в действие двигателем внутреннего сгорания (ДВС) с клиноременной передачей, что делает его универсальным. Большой наклонный загрузочный бункер идеально подходит для загрузки больших объемов веток без излишней резки, что позволяет экономить время и деньги. Компактные габаритные размеры (ширина 76 см) позволяют использовать его даже на узких участках или террасах и загружать в небольшие фургоны с помощью пандусов.

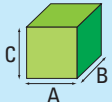

TB 100 - HYDRO

Modelo Model Модель	 cm Ø	 MAX cm Ø			 Kg.	 m³/h		
							A B C	
TB 100 - Petrol B&S	sobre ruedas on wheels	30	8	HP:13 - kW:9	2	210	5 - 10	172 x 76 x 142
TB 100 - Petrol B&S	sobre ruedas on wheels	30	10	HP:18 - kW:13	2	240	5 - 10	172 x 76 x 142
TB 100 - PTO	marco fijo fixed frame	30	10	HP:30 - kW:22	2	210	5 - 10	172 x 76 x 129
TB 100 - Hydro	sobre base fija on fixed base	30	8	40 / 60 Lit./Min.	2	200	5 - 10	172 x 76 x 129
TB 100 - T	en chasis homologado on approved chassis	30	10	HP:18 - kW:13	2	353	5 - 10	350 x 150 x 180

TB 100-C



ASTILLADORA / Ø 10 cm - 4"
 REBAK / Ø 10 cm - 4"
 APARADOR / Ø 10 cm - 4"
 ИЗМЕЛЬЧИТЕЛЬ / Ø 10 см - 4"



3 MARCHAS + MARCHA ATRÁS
 3 BIEGI + BIEG WSTECZNY
 3 MARCHAS + MARCHA Á RÉ
 3 ПЕРЕДАЧИ + ЗАДНИЙ ХОД

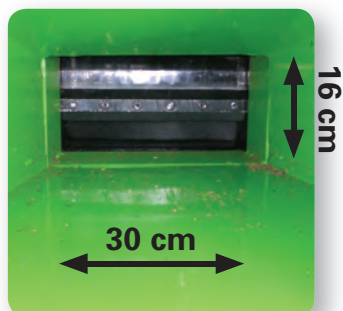

TAMBOR DE CORTE
 BĘBEN TNĄCY
 TAMBOR DE CORTE
 НОЖЕВОЙ БАРАБАН



(1)



(2)



(3)



La TB 100 es una astilladora de rodillos, máquina compacta para astillar productos orgánicos, secos y/o húmedos, de hasta 10 cm de diámetro. Destinada a usuarios profesionales, máquina con la mayor productividad de su clase, con un amplio rotor equipado con dos cuchillas reversibles de acero de larga duración (antes de que necesiten ser afiladas). Gracias al diseño del rotor, las ramas, ramitas y esquejes se arrastran automáticamente al interior sin la ayuda de rodillos impulsores.

La fuerza centrífuga creada por el rotor expulsa el material finamente triturado, tirándolo fuera de la descarga regulable en altura y arrojándolo a unos 3/5 metros (según el material), lo que permite una fácil descarga en un contenedor o remolque.

Impulsado por un motor de combustión interna con transmisión por correa trapezoidal, que lo hace muy elástico.

Tolva de carga inclinada de gran tamaño ideal para cargar grandes volúmenes de ramas sin cortes excesivos, ahorrando tiempo y dinero. Las dimensiones totales (76 cm de ancho) permiten su uso incluso en áreas estrechas o aterrazamientos y su carga en furgonetas pequeñas con la ayuda de rampas. Con sus robustas orugas, la TB100-C puede enfrentarse a cualquier desnivel del suelo y le facilita la subida en las rampas.



TB 100-C to rębak walcowy – kompaktowa maszyna do rozdrabniania gałęzi o średnicy do 10 cm, a także zarówno suchych, jak i mokrych produktów organicznych. Przeznaczona dla profesjonalnych użytkowników, maszyna ta charakteryzuje się najwyższą produktywnością w swojej klasie. Posiada duży rotor wyposażony w dwa odwracalne, wytrzymałe stalowe ostrza o wysokiej trwałości. Dzięki szczególnej konstrukcji rotora gałęzie, gałązki i drobne rośliny są automatycznie wciągane do środka bez pomocy wałków napędowych.

Siła odśrodkowa wytwarzana przez rotor wyrzuca rozdrobniony materiał na regulowaną wysokość około 3-5 m (w zależności od materiału), co pozwala na łatwy załadunek do kontenera lub przyczepy.

Maszyna jest napędzana silnikiem spalinowym z przekładnią z paskiem klinowym, co sprawia, że urządzenie jest wyjątkowo elastyczne w użyciu.

Duży, nachylony lej załadunkowy idealny do załadunku dużych ilości gałęzi bez konieczności nadmiernego cięcia, pozwala zaoszczędzić czas i pieniądze. Kompaktowe wymiary gabarytowe (szerokość 76 cm) pozwalają na eksploatację maszyny w wąskich przestrzeniach lub na tarasach oraz na jej załadunek do małych samochodów dostawczych przy użyciu ramp. Dzięki solidnym gąsienicom TB100-C doskonale radzi sobie z nierównościami terenu i pozwala na załadunek za pomocą ramp.



O TB 100-C é um aparador de rolo, máquina compacta para aparar ramos até 10 cm de diâmetro, produtos orgânicos quer secos quer húmidos. Destinado a utilizadores profissionais, máquina com a mais elevada produtividade da sua categoria, rotor amplo com duas lâminas reversíveis em aço de longa duração antes da sua afiação. Graças ao desenho do rotor, ramos, galhos e estacas são arrastadas automaticamente para o interior sem o auxílio de rolos de arrasto.

A força centrífuga criada pelo rotor expelle o material triturado fino, o projeta para fora da descarga orientável e o lança por cerca de 3/5 m (segundo o material), e permite um fácil carregamento num recipiente ou reboque.

Acionado por um motor a explosão com transmissão de correias trapezoidais que o torna bem elástico.

Ampla tremonha de carga inclinada ideal para a carga de grandes volumes de galhos sem cortes excessivos com economia de tempo e dinheiro. As dimensões externas compactas (76 cm de largura) permitem o uso também em zonas estreitas ou terraceamentos e a carga em pequenos furgões também com a ajuda só de rampas. O TB100-C com as suas robustas lagartas enfrenta qualquer aspereza do terreno e facilidade de carga em rampas.





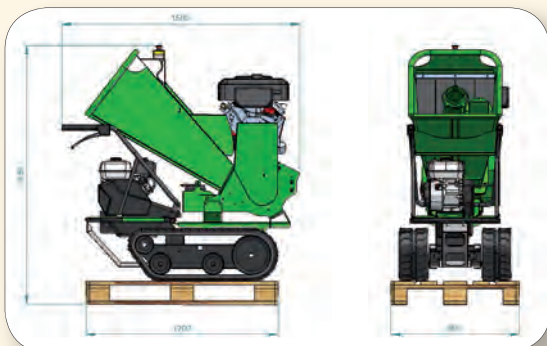

ТВ 100 – барабанный измельчитель, компактная машина для измельчения веток диаметром до 10 см и органических продуктов как сухих, так и влажных. Предназначен для профессиональных пользователей, отличается самой высокой производительностью среди машин этой категории, оснащенный широким ротором с двумя реверсивными стальными лезвиями, долго не нуждающимися в заточке. Благодаря конструкции ротора ветки, веточки и черенки автоматически втягиваются внутрь без помощи специальных валиков. Центробежная сила, создаваемая ротором, выталкивает мелко измельченный материал из регулируемого по высоте разгрузочного устройства и отбрасывает на расстояние примерно 3-5 метров (в зависимости от материала), что позволяет легко погрузить материал в контейнер или прицеп.

Приводится в действие двигателем внутреннего сгорания (ДВС) с клиноременной передачей, что делает его универсальным.

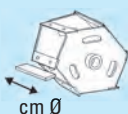
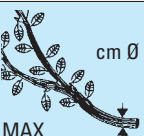
Большой наклонный загрузочный бункер идеально подходит для загрузки больших объемов веток без излишней резки, что позволяет экономить время и деньги. Компактные габаритные размеры (ширина 76 см) позволяют использовать его даже на узких участках или террасах и загружать в небольшие фургоны с помощью пандусов. TB100-C с его прочными гусеницами справляется с любыми неровностями местности и легко загружается на пандусы.

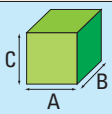

Modelo Model Модель	 cm Ø	 cm Ø MAX			 Kg.	 m³/h	 A B C
TB 100 - C <small>(de oruga-Gasoline -Com lagartas-гусеничный)</small>	30	10	HP:18+3,5-kW:13+2,6	2	350	5 - 10	210 x 65 x 165

TB 100-C PRO

ASTILLADORA / Ø 10 cm

REBAK / Ø 10 cm

APARADOR / Ø 10 cm

ИЗМЕЛЬЧИТЕЛЬ / Ø 10 cm

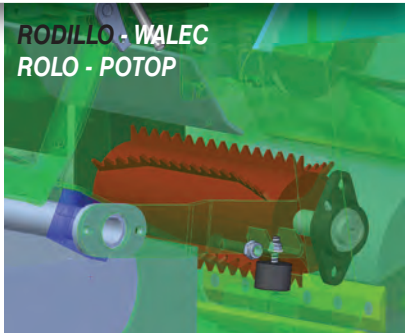

PALANCA DE DESBLOQUEO
DŹWIGNIA ODBLOKOWANIA
ALAVANCA DE DESBLOQUEIO
УСТРОЙСТВО РАЗБЛОКИРОВКИ



3 MARCHAS + MARCHA ATRÁS
3 BIEGI + BIEG WSTECZNY
3 MARCHAS + MARCHA À RÉ
3 ПЕРЕДАЧИ + ЗАДНИЙ ХОД



SISTEMA TAMBOR DE CORTE
UKŁAD BĘBNA TNĄCEGO
SISTEMA TAMBOR DE CORTE
СИСТЕМА С НОЖЕВЫМ БАРАБАНОМ



CURVA DE DESCARGA ORIENTABLE 360° CON DEFLECTOR.
TUBA OBROTOWA 360° Z DEFLEKTOREM
CURVA DE DESCARGA GIRATÓRIA A 360° COM DEFLECTOR
ПОВОРОТНЫЙ НА 360° РАЗГРУЗОЧНЫЙ РУКАВ С ОТКЛОНЯЮЩИМ УСТРОЙСТВОМ.

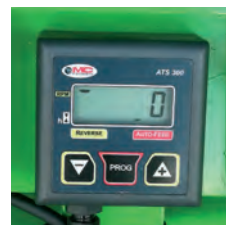

SISTEMA "NO-STRESS" AUTOMÁTICO DE SÉRIE
STANDARDOWY AUTOMATYCZNY SYSTEM NO-STRESS
SISTEMA NO-STRESS AUTOMÁTICO DE SÉRIE
АВТОМАТИЧЕСКАЯ СИСТЕМА NO-STRESS СЕРИЙНОГО ПРОИЗВОДСТВА

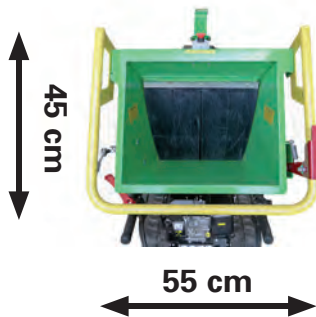

BOCA DE ALIMENTACIÓN
OTWÓR ZAŁADOWCZY
BOCA DE ALIMENTAÇÃO
ЗАГРУЗОЧНОЕ ОТВЕРСТИЕ

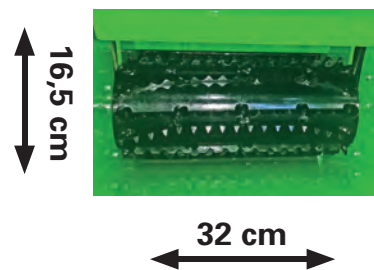

RODILLO DE ALIMENTACIÓN
WALEC PODAJĄCY
ROLO DE ALIMENTAÇÃO
ВАЛ ДЛЯ ЗАХВАТА ВЕТОК



TB 100-C PRO es una biotrituradora de tambor con rodillo de arrastre hidráulico, máquina compacta para astillar productos orgánicos, secos y/o húmedos, de hasta 10 cm de diámetro. Destinada a usuarios profesionales, máquina con la mayor productividad de su clase, con un amplio rotor equipado con dos cuchillas reversibles de acero de larga duración. Gracias al diseño del rodillo de arrastre hidráulico con dientes de alto agarre del material, arrastra fácilmente ramas, ramitas y esquejes. La fuerza centrífuga creada por el rotor expulsa el material finamente triturado, tirándolo fuera de la descarga regulable en altura y arrojándolo a unos 3/5 metros (según el material), lo que permite una fácil descarga en un contenedor o remolque. El rendimiento del corte de ramas (de hasta 10 cm de diámetro) a alta velocidad con la ayuda del sistema "no-stress", es posible con un motor bicilíndrico con 23 CV de potencia que se ocupa, solamente, del triturado. Las dimensiones totales (75 cm de ancho) permiten su uso incluso en áreas estrechas o aterrazamientos y su carga en furgonetas pequeñas con la ayuda de rampas. El TB100-C PRO con sus orugas anchas y robustas, impulsado por un motor independiente de 5HP puede enfrentarse a cualquier desnivel del suelo y le facilita la subida en las rampas.



TB 100-C PRO to bębnowy rębak biomasy z hydraulicznym walcem napędzającym – kompaktowa maszyna do rozdrabniania gałęzi o średnicy do 10 cm, będąca w stanie poddawać obróbkę zarówno suche, jak i mokre produkty organiczne. Przeznaczona dla profesjonalnych użytkowników, maszyna ta charakteryzuje się najwyższą produktywnością w swojej klasie. Posiada duży rotor wyposażony w dwa odwracalne, wytrzymałe stalowe ostrza o wysokiej trwałości. Dzięki konstrukcji hydraulicznego walca wciągającego z zębami o dużej przyczepności do materiału maszyna z łatwością wciąga gałęzie, drobne gałązki i małe rośliny. Siła odśrodkowa wytwarzana przez rotor wyrzuca rozdrobniony materiał na regulowaną wysokość około 3-7 m (w zależności od materiału), co pozwala na łatwy załadunek do kontenera lub przyczepy. Optymalną wydajność cięcia gałęzi o średnicy do 10 cm przy dużych prędkościach dzięki systemowi No-stress uzyskuje się dzięki dwucylindrowemu silnikowi o mocy 23 KM, stworzonemu do rozdrabniania. Kompaktowe wymiary gabarytowe (szerokość 75 cm) pozwalają na eksploatację maszyny w wąskich przestrzeniach lub na tarasach oraz na jej załadunek do małych samochodów dostawczych przy użyciu ramp. Dzięki szerokiej i solidnym gąsienicom napędzanym przez niezależny silnik o mocy 5 KM TB100-C PRO doskonale radzi sobie z nierównościami terenu i pozwala na załadunek za pomocą ramp.



O TB 100-C PRO é um bio-aparador de tambor com rolo de arrasto hidráulico, uma máquina compacta para aparar ramos de até 10 cm de diâmetro, com desempenho em produtos orgânicos quer secos ou húmidos. Destinado a utilizadores profissionais, é uma máquina com a mais elevada produtividade da sua categoria, rotor amplo dotado de duas lâminas reversíveis em aço de longa duração. Graças ao desenho do rolo de arrasto hidráulico com dentes de alta aderência no material, arrastam facilmente, ramos, hastes e estacas. A força centrífuga criada pelo rotor expelle o material triturado fino, o projeta para fora da descarga orientável em altura e o lança a cerca de 3/7 m (segundo o material), o que permite um fácil carregamento num contenedor de reboque. Os desempenhos de corte para ramos até 10 cm de diâmetro em alta velocidade com ajuda do sistema no-stress são disponibilizados com um motor bicilíndrico dedicado só para a trituração, com 23HP de potência. As dimensões externas compactas (75 cm de largura) permitem o uso também em espaços restritos ou lavoura e a carga em pequenos furgões também com a ajuda só de rampas. O TB100-C PRO com as suas lagartas amplas e robustas, acionadas por um motor independente de 5HP enfrenta qualquer aspereza do terreno e facilidade de carga em rampas.



TB 100-C PRO – барабанный био-измельчитель с гидравлическим валом для захвата веток, компактная машина для измельчения веток диаметром до 10 см и органического материала как сухого, так и влажного. Предназначен для профессиональных пользователей, отличается самой высокой производительностью среди машин данной категории, оснащен широким ротором с двумя реверсивными стальными лезвиями, долго не нуждающимся в заточке. Форма гидравлического вала для захвата веток с зубьями, плотно прилегающими к материалу, способствует легкому затягиванию веток, веточек и стеблей. Центробежная сила, создаваемая ротором, выталкивает мелко измельченный материал из регулируемого по высоте разгрузочного устройства и отбрасывает на расстояние примерно 3-7 метров (в зависимости от материала), что позволяет легко погрузить материал в контейнер или прицеп. Характеристики высокоскоростной резки веток диаметром до 10см с помощью системы no-stress возможны благодаря двучилиндровому двигателю мощностью 23 л.с., предназначенному только для измельчения. Компактные габаритные размеры (ширина 75 см) позволяют использовать его даже на узких участках или террасах и загружать в небольшие фургоны с помощью пандусов. Благодаря прочным гусеницам, приводимым в действие независимым двигателем мощностью 5 л.с., TB100-C PRO справляется с любыми неровностями местности и легко загружается с помощью пандусов.

TB100-C PRO

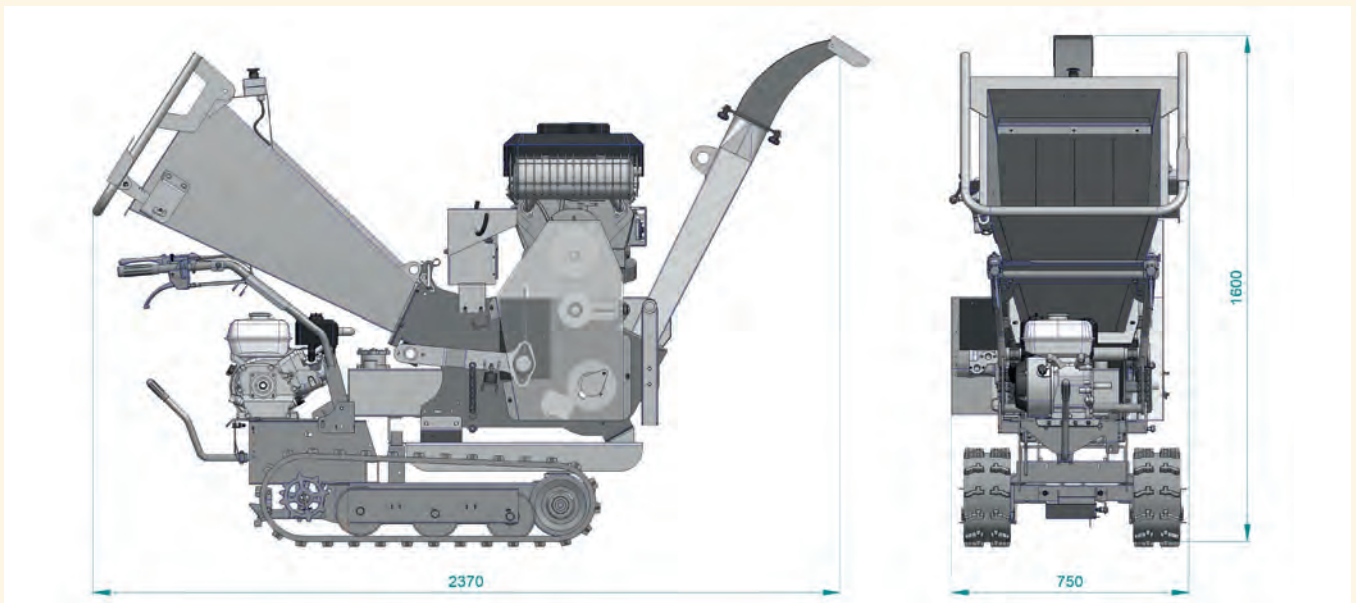

Modelo Model Модель			Cippatore / Chipper B&S 	Cingoli / Tracks B&S 		Kg-Lb 	 m ³ /h	
TB 100 - C PRO	31 - 12,2	11 - 4,5"	HP:23-kW:17	HP:5-kW:3,5	2	510 Kg - 1124 lb	4 - 10	233 x 160 x 75

Tirex TC13



ASTILLADORA
REBAK
APARADOR
ИЗМЕЛЬЧИТЕЛЬ

Ø 17 cm

Ø 13 cm



Sistema de No-Stress de serie con contador de horas, proporcionar la alimentación correcta de las ramas según la potencia disponible.

Standardowy system No-Stress z licznikiem godzin zapewnia prawidłowe zasilanie w zależności od dostępnej mocy.

Sistema de No-Stress de série com contador de horas oferece uma alimentação correta em função da potência disponível.

Стандартная система No-Stress со счетчиком рабочего времени обеспечивает правильное питание в соответствии с мощностью.



TIREX SOLAMENTE - TYLKO TIREX
TIREX APENAS - ТОЛЬКО TIREX

Regulación de alimentación y kit de cuchillas para mayor control del tamaño de las astillas.

Regulacja posuwu i zestaw noży oferują lepszą kontrolę rozdrobnienia zrębków.

Regulação da alimentação e kit lâminas para um maior controlo da fineza do produto aparado.

Регулировка питания и набор ножей для лучшего контроля размеров щепы.



El nuevo disco astillador permite un bajo consumo energético, bajos costes operativos, silenciosidad y alto rendimiento de corte con cualquier tipo de madera.

Nowa tarcza rozdrabniająca zapewnia niskie zużycie energii, niskie koszty eksploatacji, cichą pracę i wysoką wydajność cięcia drewna każdego rodzaju.

O novo disco aparador permite um baixo consumo energético, baixos custos operativos, caráter silencioso e elevadas prestações de corte com qualquer tipo de madeira.

Новый измельчающий диск гарантирует низкое энергопотребление, низкие эксплуатационные затраты, бесшумность и высокую производительность с древесиной любого типа.



TIREX SOLAMENTE - TYLKO TIREX
TIREX APENAS - ТОЛЬКО TIREX

Nuevo sistema de accionamiento de poda mediante cadena dentada hidráulica.

Nowy układ podawania materiału za pomocą hydraulicznego łańcucha zębatego.

Novo sistema de arrasto de poda por meio de corrente dentada hidráulica

Новая система затягивания срезанных веток с помощью гидравлической зубчатой цепи.





TIREX/TC13 es una astilladora robusta y muy compacta, con un disco de 30 mm de espesor con un diámetro de 620 mm. Gracias al innovador sistema de arrastre de ramas, a través de una cadena dentada hidráulica, se eliminan todos los posibles atascos durante el procesamiento. Una cadena dentada hidráulica montada junto con el innovador sistema auto-arrastamiento de ramas asegura que todos los posibles atascos se eliminan durante el procesamiento. La poda se reduce a astillas de madera muy finas y uniformes, con los accesorios (a pedido). Las astillas de madera producidas por TIREX se pueden utilizar no solo para abono y compostaje, sino también para sistemas de calefacción de biomasa.



TIREX/TC13 to rębak o wytrzymałej konstrukcji z tarczą o grubości 30 mm i średnicy 620 mm, charakteryzujący się wyjątkowo компактowymi gabarytami. Innowacyjny system przeciągania gałęzi przez hydrauliczny łańcuch zębaty umożliwia wyeliminowanie zacinań się mechanizmu. Hydrauliczny łańcuch zębaty zamontowany wraz z innowacyjnym systemem automatycznego wciągania gałęzi zapewnia wyeliminowanie wszelkich możliwych zacięć podczas obróbki. Przy użyciu akcesoriów dostępnych na życzenie maszyna pozwala rozdrobnić materiał do bardzo drobnych i jednolitych zrębków. Zrębki drzewne wytwarzane przez TIREX mogą być wykorzystywane nie tylko do mulczowania i kompostowania, ale także w systemach grzewczych zasilanych biomasą.



TIREX/TC13 é um aparador de construção robusta com disco de 30mm de espessura com diâmetro de 620 mm, muito compacto. Graças ao sistema inovador de arrasto dos ramos, por meio de uma corrente dentada hidráulica, são eliminadas todas as possíveis obstruções durante a operação. Uma corrente dentada hidráulica montada juntamente ao inovador sistema de auto-arrasto de ramos, faz com que sejam eliminada todas as possíveis obstruções durante a operação. As podas são reduzidas com o produto aparado muito fino e uniforme, por meio de acessórios sob pedido. O produto aparado obtido pelo TIREX pode ser utilizado não só para a cobertura e compostagem, como também para instalações de aquecimento com biomassa.



TIREX/TC13 – прочный измельчитель, оснащенный диском толщиной 30 мм диаметром 620 мм, очень компактный. Благодаря инновационной системе затягивания ветвей с помощью гидравлической зубчатой цепи любые заклинивания во время обработки невозможны. Гидравлическая зубчатая цепь, установленная вместе с инновационной системой самозатягивания веток, делает невозможными любые заклинивания во время обработки. С помощью дополнительных принадлежностей, поставляемых на заказ, обрезанные ветки превращаются в очень мелкую и однородную древесную щепу. Древесная щепка, производимая TIREX, может использоваться не только для мульчирования и компостирования, но и для питания систем отопления, работающих на биомассе.

NEW

TC13



TIREX - PTO

Descarga:
Wyrzut:
Descarga:
Разгрузка:
230cm

TC13 Gasolina en carro homologado

TC13 Benzyna na wózku z homologacją drogow

TC13 Gasolina em carrinho homologado

TC13, дизельном топливе или бензине, на омологированной тележке

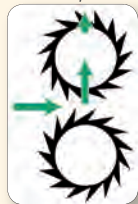

Con dos rodillos impulsores
Z dwoma rolkami napędowymi
Com dois rolos de acionamento
С двумя ведущими роликами

NEW

TIREX Diésel en carro homologado

TIREX Diesel na wózku z homologacją drogow

TIREX Diesel em carrinho homologado

TIREX, работающий топливе или бензине, на омологированной тележке





Astillado obtenible regulable de 2 a 4 cm di tamaño.

Możliwość regulacji rozmiaru zrębki w zakresie od 2 do 4 cm

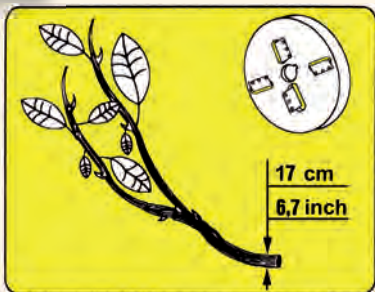
Produto aparado obtido com regulação de 2 a 4 cm de dimensão

Получаемая щепка регулируется размеров от 2 до 4 см.

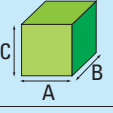

Modelo Model Модель	 cm Ø MAX			 Kg.	 m ³ /h	 A B C
Tirex PTO <small>con doble botón de seguridad - z podwójnym przyciskiem bezpieczeństwa - com botão de segurança duplo - с двойной кнопкой безопасности</small>	MAX 17	HP:40 / 80 - kW:30 / 60	4	600	10/15	* 160 x 135 x 175
Tirex Diesel Hatz 2G40 <small>en carro homologado - homologacja drogow - carrinho homologado - омологированной тележке</small>	MAX 17	HP:25 - kW:18,5	4	830	10/15	* 350 x 180 x 200
TC13 B&S Stage 5 EFI <small>en carro homologado - homologacja drogow - carrinho homologado - омологированной тележке</small>	MAX 13	HP:23 - kW:16	4	698	8/12	* 350 x 180 x 200



PERUZZO[®]

www.peruzzo.it

