



BUGNOT 52

www.bugnot.com



BUGNOT 52

BFLO

TRITURADORA FORESTAL ORIENTABLE

Características técnicas

Trituradora forestal orientable					
BFLO					
Potencia mín.-máx.	100 a 260 hp				
Anchura de rotor mín.-máx.	1,55 a 2,39 m				
Distancia martillos-patines máx.	2,5 cm				
Profundidad máx.	5 cm				
Tipos de rotores	M 20	T 60	TT 60	T 105	TT 105
Diámetro rotor con martillos	515	467	525	467	525
Número de espirales	2	2	4	2	4
Picado en alto	✓	✓	✓	✓	✓
Picado en alto grandes ramajes (sup. a 20 cm)			✓		✓
Condiciones pedregosas			✓	✓	✓
Condiciones con grandes tocones			✓		
Condiciones con rocas madre y tocones			✓		✓

Tipo	1945	2155	2365	2575	2785
Anchura rotor [m]	1,55	1,76	1,97	2,18	2,39
Anchura total [m]	1,97	2,18	2,39	2,60	2,81
Profundidad de trabajo máx. [cm]	5	5	5	5	5
Número de correas	2 x 6 SPB	2 x 6 SPB	2 x 6 SPB	2 x 6 SPB	2 x 6 SPB
Potencia mín. [CV]	100	135	160	185	185
Potencia máx. [CV]	260	260	260	260	260
Número de mayales con rotor M 20	76	88	100	112	120
Peso aproximado [kg] M 20	1 670	1 900	2 130	2 360	2 590
Número de mazas con rotor T 60 o T 105	28	32	36	40	44
Peso aproximado [kg] T 60	1 770	2 030	2 290	2 550	2 810
Peso aproximado [kg] T 105	1 840	2 070	2 330	2 590	2 850
Número de mazas con rotor TT 60	48	56	64	72	80
Peso aproximado [kg] TT 60	2 080	2 340	2 600	2 860	3 120
Número de mazas con rotor TT 105	56	64	72	80	88
Peso aproximado [kg] TT 105	2 110	2 370	2 630	2 890	3 180

CONCESIONARIOS

FRANCIA

BUGNOT 52
Rue de la Batterie • F-52270 Roches Bettaincourt
Tel. (+33) 3 25 01 31 18 • infoplus@bugnot.com

ALEMANIA

BUGNOT Zweigniederlassung
Braunsroda 46
D-06647 AN DER POSTSTRASSE
Tel. (+49) 034467404065 • Fax (+49) 034467404066
Email : bugnot@web.de



TRITURACIÓN DE TOCONES



La orientación hidráulica del rotor permite variar su posición de - 3 cm a + 30 cm sin cambiar los ángulos de cardán

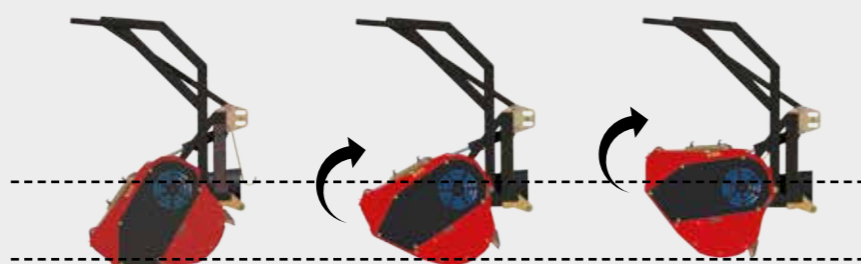

- doble tracción a correas
- cámara de trituración con doble yunque
- molinete fijo o hidráulico
- varios tipos de rotor según las condiciones de trabajo

- tapa trasera hidráulica
- rodamientos a dobles hileras de rodillos oscilantes usados también en nuestras trituradoras de piedras
- varias formas de patines disponibles (en forma de esquí, destacoñado, etc.)

TRITURACIÓN DE PIEDRAS



Tapa trasera de apertura hidráulica

Cambio rápido y fácil de las piezas de desgaste (fácil accesibilidad a los martillos y contramartillos)

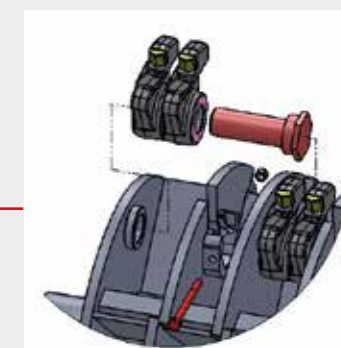

- rotores diseñados y probados con y para usted
- fijaciones muy robustas de las mazas
- cambios rápidos y simples de las piezas de desgaste



ROTOR M 20

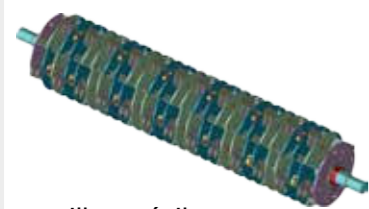

martillos móviles



Mayales M20

ROTOR T 60

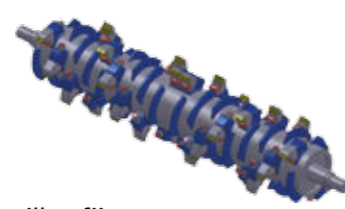

martillos fijos



SP30 y SP36 o 2X SP2

ROTOR TT 60

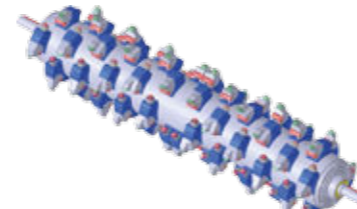

martillos fijos



SP30 y SP36 o SPD y SPG o 2X SP2

ROTOR T 105

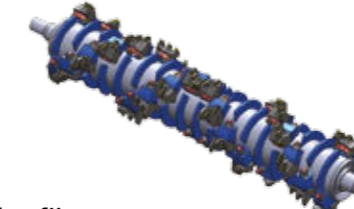

martillos fijos



FLD y FLG o PL1 y PL2

ROTOR TT 105

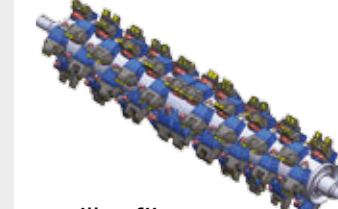

martillos fijos



2X PL1 o 2X PL2