



# BUGNOT 52

www.bugnot.com



## Características técnicas

Trituradora Forestal Fija					
BFLF					
Potencia mín.-máx.	100 a 260 hp				
Anchura de rotor mín.-máx.	1,55 a 2,39 m				
Distancia martillos-patines máx.	2,5 cm				
Profundidad máx.	5 cm				
Tipos de rotores	M 20	T 60	TT 60	T 105	TT 105
Diámetro rotor con martillos	515	467	525	467	525
Número de espirales	2	2	4	2	4
Picado en alto	✓	✓	✓	✓	✓
Picado en alto grandes ramajes (sup. a 20 cm)			✓		✓
Condiciones pedregosas			✓	✓	✓
Condiciones con grandes tocones			✓		
Condiciones con rocas madre y tocones			✓		✓
Tipo	1945	2155	2365	2575	2785
Anchura rotor [m]	1,55	1,76	1,97	2,18	2,39
Anchura total [m]	1,97	2,18	2,39	2,60	2,81
Profundidad de trabajo máx. [cm]	5	5	5	5	5
Número de correas	2 x 6 SPB	2 x 6 SPB	2 x 6 SPB	2 x 6 SPB	2 x 6 SPB
Potencia mín. [CV]	100	135	160	185	185
Potencia máx. [CV]	260	260	260	260	260
Número de mayales con rotor M 20	76	88	100	112	120
Peso aproximado [kg] M20	1 585	1 815	2 045	2 275	2 505
Número de mazas con rotor T 60 o T 105	28	32	36	40	44
Peso aproximado [kg] T 60	1 685	1 945	2 205	2 380	2 725
Peso aproximado [kg] T 105	1 755	1 985	2 215	2 505	2 765
Número de mazas con rotor TT 60	48	56	64	72	80
Peso aproximado [kg] TT 60	1 995	2 255	2 515	2 775	3 035
Número de mazas con rotor TT 105	56	64	72	80	88
Peso aproximado [kg] TT 105	2 025	2 285	2 545	2 805	3 095

## CONCESIONARIOS

### FRANCIA

BUGNOT 52  
Rue de la Batterie • F-52270 Roches Bettaincourt  
Tel. (+33) 3 25 01 31 18 • infoplus@bugnot.com

### ALEMANIA

BUGNOT Zweigniederlassung  
Braunsroda 46  
D-06647 AN DER POSTSTRASSE  
Tél. (+49) 034467404065 • Fax (+49) 034467404066  
Email : bugnot@web.de



# BUGNOT 52

# BFLF

## TRITURADORA FORESTAL FIJA

Tubos hidráulicos protegidos



Tensiones de las correas en el eje de las poleas

Engrase centralizado y protegido de los cojinetes

Patines desmontables e intercambiables. Varios modelos (esquí, destoconado, etc.)



Tapa trasera de apertura hidráulica

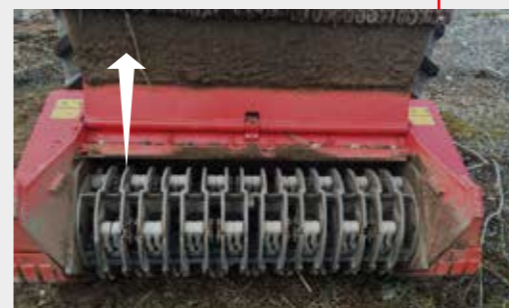

Cambio rápido y fácil de las piezas de desgaste (gran accesibilidad a los martillos y contra-martillos)

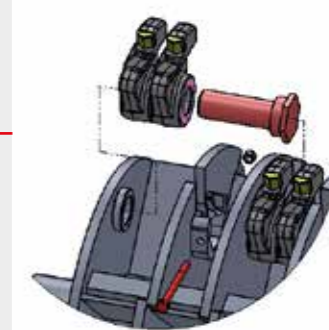

- doble tracción a correas
- cámara de trituración con doble yunque
- molinete fijo
- varios tipos de rotor según las condiciones de trabajo

- tapa trasera hidráulica
- rodamientos a dobles hileras de rodillos oscilantes usados también en nuestras trituradoras de piedras
- varias formas de patines disponibles (en forma de esquí, destoconado, etc.)

- rotores diseñados y probados con y para usted
- fijaciones muy robustas de las mazas
- cambios rápidos y simples de las piezas de desgaste

### ROTOR M 20

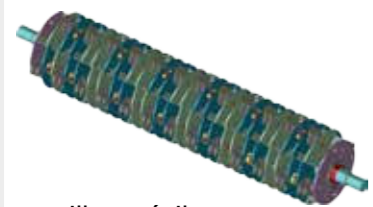

martillos móviles

### ROTOR T 60

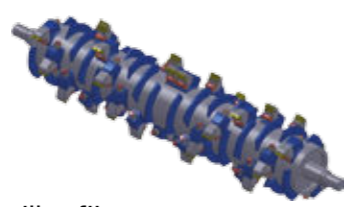

martillos fijos

### ROTOR TT 60

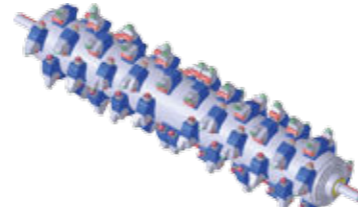

martillos fijos

### ROTOR T 105

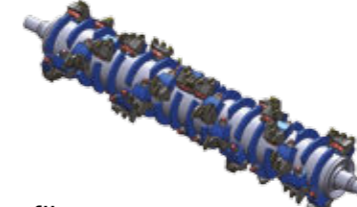

martillos fijos

### ROTOR TT 105

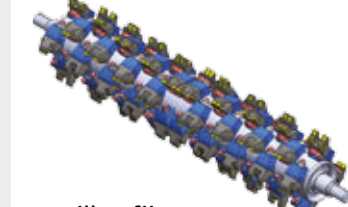

martillos fijos



Mayales M20



SP30 y SP36 o 2X SP2



SP30 y SP36 o SPD y SPG o 2X SP2



FLD y FLG o PL1 y PL2



2X PL1 o 2X PL2